

1 **Bodenplatte / Bottom plate**
880x580x40mm Box 2
Latte: 438183
Mocha: 438196
1x

2 **Funky Rebel**
Ø60x200mm Box 2
Latte: 434378
Mocha: 434378
1x

3 **Liegeplatte / Lying plate**
580x530x20mm Box 1
Latte: 438185
Mocha: 438198
3x

4 **Liegeplatte / Lying plate**
580x530x20mm Box 4
Latte: 438186
Mocha: 438199
2x

5 **Sitz / Seat**
880x580x100mm Box 1
Latte: 438187
Mocha: 438200
1x

6 **Kissen / Cushion**
860x560x20mm Box 1
Latte: 438188
Mocha: 438201
1x

7 **Hängmatte / Hammock**
400x400x130mm Box 2
Latte: 438189
Mocha: 438202
1x

8 **Hängmatte / Hammock**
450x450x160mm Box 2
Latte: 438190
Mocha: 438203
1x

9 **Plush Disc 12x1,2cm**
Ø120x12mm Box 4
Latte: 438191
Mocha: 438204
2x

10 **Stamm / Post**
Ø120x300mm Box 4
Latte: 437490
Mocha: 437490
9x

11 **Stamm / Post**
Ø120x620mm Box 3: 9x
Latte: 436991
Mocha: 436991
10x

12 **Bodenplatte / Bottom plate**
580x250x40mm Box 5
Latte: 438184
Mocha: 438197
2x

13 **Plush Disc 20x2cm**
Ø200x20mm Box 5
Latte: 438192
Mocha: 438205
1x

14 **Hängmatte / Hammock**
450x450x210mm Box 5
Latte: 438190
Mocha: 438203
1x

15 **Stamm / Post - 4 holes**
Ø200x320mm Box 6
Latte: 438193
Mocha: 438193
1x

16 **Stamm / Post**
Ø200x620mm Box 6
Latte: 438194
Mocha: 438194
2x

17 **Stamm / Post - 4 holes**
Ø200x620mm Box 6
Latte: 438195
Mocha: 438195
1x

Box 2
Screw set: 438206

A **Thread screw**
14x+1 M10x80mm
XL set: 2x

B **Head screw**
5x+1 M10x60mm
XL set: 2x

C **Head screw**
5x+1 M10x40mm
XL set: 8x

D **Washer**
5x Ø35mm
XL set: 2x

E **Allen Key**
1x M10

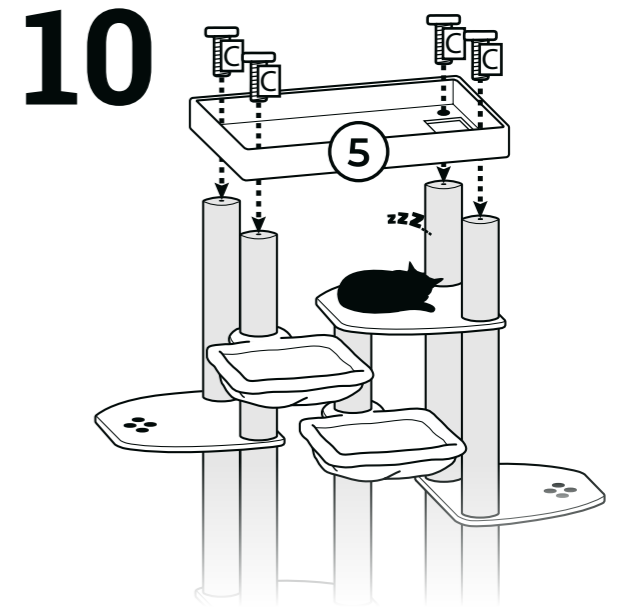
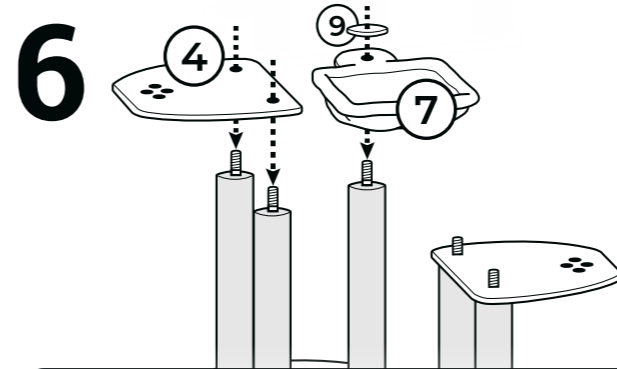
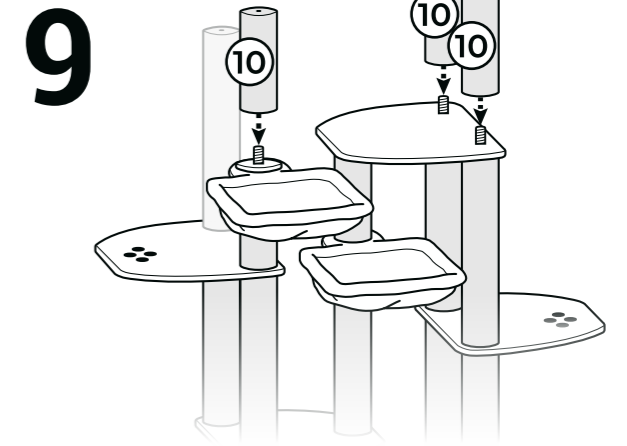
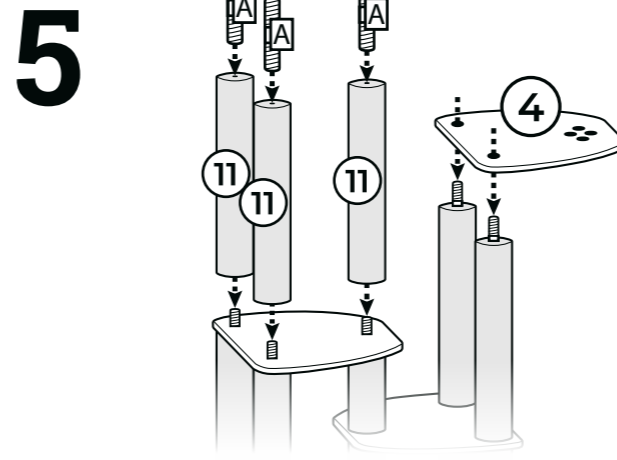

!

- Legen Sie die Hängmatte mit dem Reißverschluss nach unten
- Plaats de hangmat met de rits naar onderen
- Place the hammock with the zip facing downwards
- Placez le hamac avec la fermeture éclair orientée vers le bas

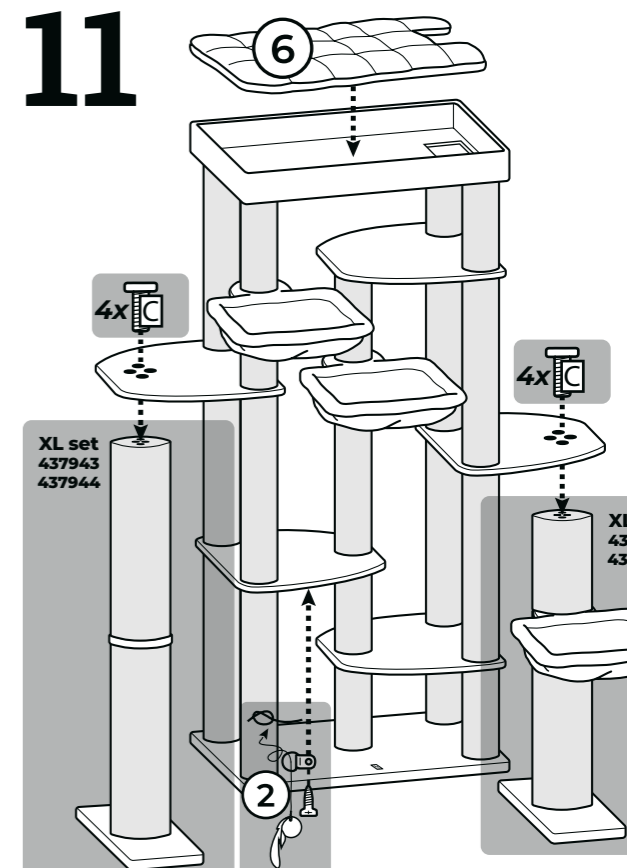
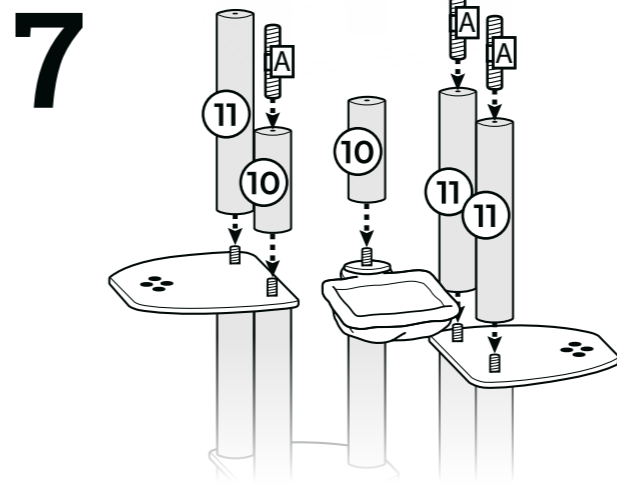

Parts for XL set

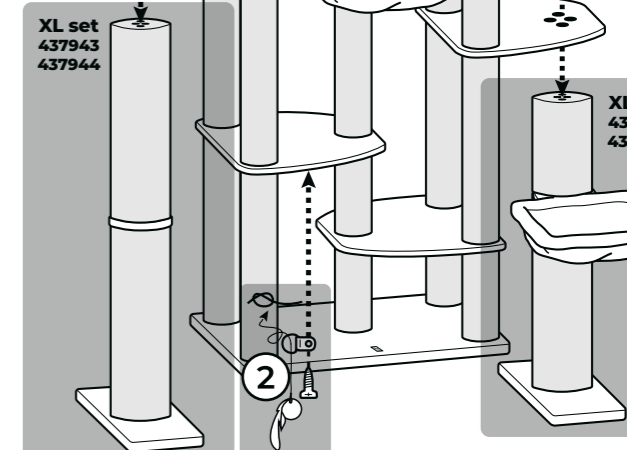
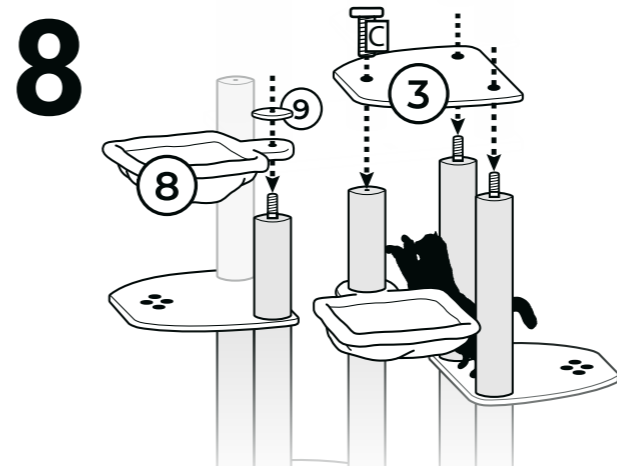
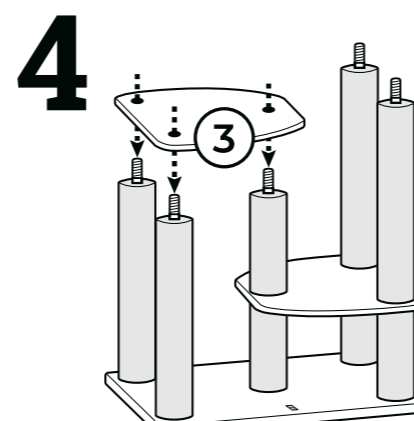
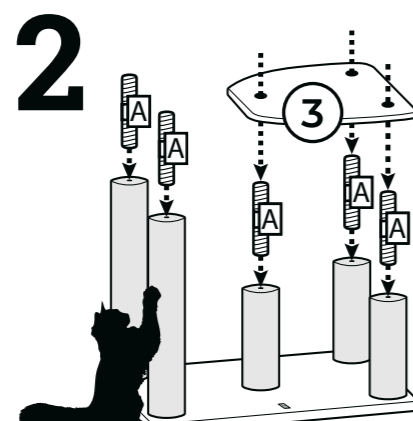
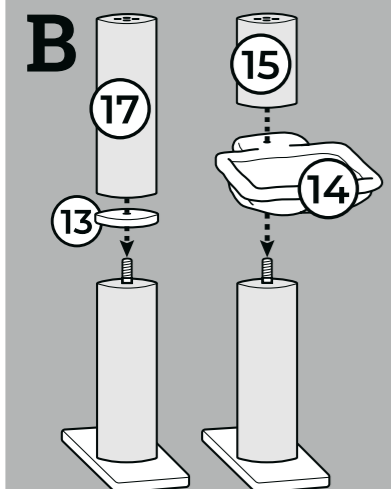
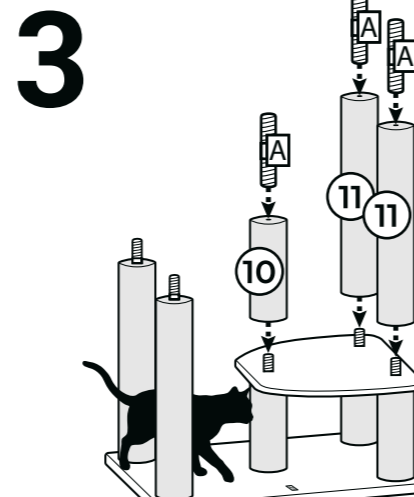
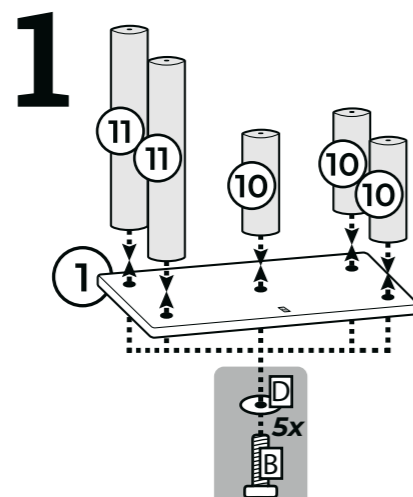
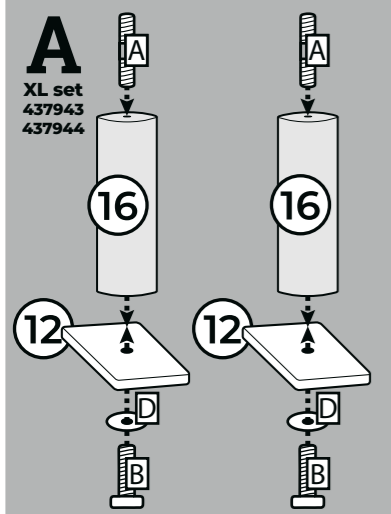

Thank you for being a rebel!



SCENERY 204 (+ XL SET)

88 x 58 x 204 cm

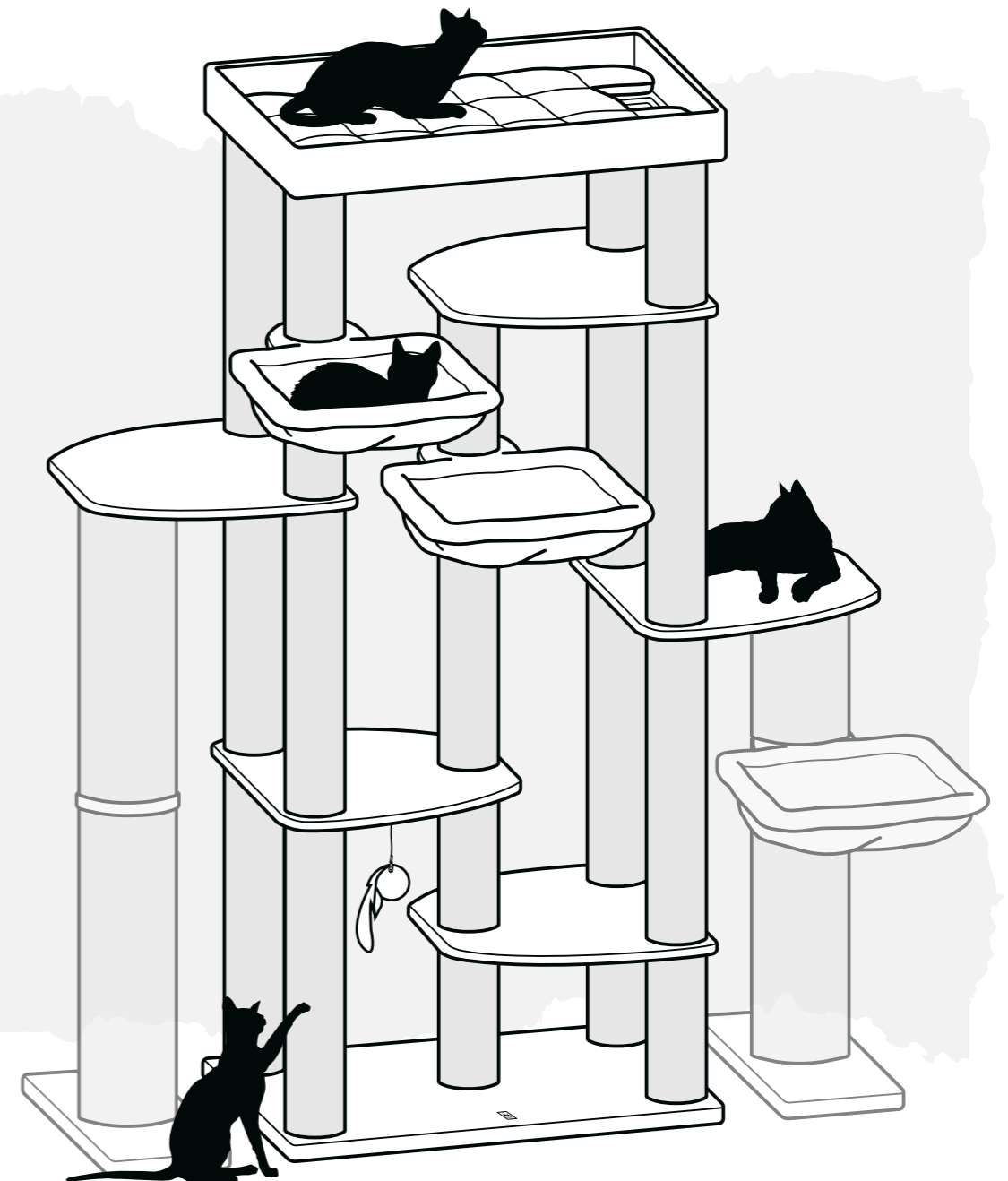

Lees hieronder een paar tips voor je nieuwe Petrebels krabpaal:

- Sorteer voor het bouwen alle onderdelen op een vlakke ondergrond.
- Draai regelmatig de schroeven en palen nog eens extra goed vast.
- Een onderdeel toch stuk of versleten? Geen paniek, we hebben losse onderdelen.
- Plaats de paal voor een raam en/of langs de looproute van je kat.
- De afneembare kussens zijn wasbaar! Was ze met de hand, of op 30 graden celcius met twee schone tennisballen in de wasmachine.
- Vindt je Rebel het nog spannend om op de nieuwe krabpaal te klimmen? Gebruik valerian of kattenkruid en beloon je kat als hij/zij de paal gebruikt.

Vragen? Kom langs, stuur een mailtje of bel ons op!

Veel plezier met je nieuwe Petrebels!

Below are some tips for your new Petrebels scratching tree:

- Sort out all the parts on a flat surface before building.
- Regularly tighten the screws and posts.
- Is a part broken or worn out? Don't panic, we have spare parts.
- Place your cat tree in front of a window and/or along your cat's walking route.
- The removable cushions are washable! Wash them by hand, or wash them at 30 degrees celcius with two clean tennis balls in the washing machine.
- Does your Rebel not use the new scratching post? Use valerian or catnip and reward your cat when he/she uses the new cat tree.

Questions? Pay us a visit, send an email or give us a call!

Have fun with your new Petrebels!

Hier ein paar Tipps zu deinem neuen Petrebels Kratzbaum:

- Sortiere vor dem Aufbau alle Teile auf einer ebenen Fläche.
- Ziehe die Schrauben, Stämme und losen Teile regelmäßig nach.
- Ein Teil ist nicht mehr brauchbar oder abgenutzt? Keine Panik, wir haben Ersatzteile.
- Stelle den Kratzbaum vor einem Fenster auf und/oder entlang der Laufstrecke deiner Katze.
- Die abnehmbaren Kissen sind waschbar! Bitte Handwäsche oder in der Waschmaschine bei 30 Grad Celsius unter Zugabe von zwei sauberen Tennisbällen.
- Findet es dein Rebel spannend, den neuen Kratzbaum zu erklimmen? Belohne ihn mit Katzenminze sobald er den Kratzbaum benutzt.

Fragen? Komm einfach vorbei oder sende uns eine E-Mail. Oder ruf uns an!

Viel Spaß mit deinem neuen Petrebels!

Voici quelques conseils pour votre nouveau griffoir Petrebels :

- Déballez et identifiez toutes les pièces au sol, sur un tapis, avant de construire.
- Serrez fermement les vis et les poteaux.
- Une pièce est cassée ou abimée ? Pas de panique, nous avons des pièces de rechange.
- Placez votre arbre à chat en face d'une fenêtre et/ou le long du parcours de promenade de votre chat.
- Les coussins amovibles sont lavables ! Lavez-les à la main, ou à 30°C avec deux balles de tennis propres dans la machine à laver.
- Votre Rebel n'est pas intéressé par son nouvel arbre à chat ? Attirez le avec de la valériane ou de l'herbe à chat et récompensez le votre chat lorsqu'il l'utilise.

Vous avez des questions ? Rendez-nous visite, envoyez-nous un e-mail ou appelez-nous !

Amusez-vous bien avec vos nouveaux Petrebels !

P.S. Wil je pronken met je Rebel en zijn of haar gloednieuwe krabpaal?

Upload je foto op: www.Petrebels.com/nl/wall-of-fame

P.S. Do you want to show off your Rebel on his or her brand new scratching tree?

Upload your photo here: www.Petrebels.com/wall-of-fame

P.S. Möchtest du deinen Rebellen mit seinem brand-neuen Kratzbaum vorstellen?

Dann lade das Foto hier hoch: www.Petrebels.com/de/wall-of-fame

P.S. Vous voulez partager une belle photo de votre Rebel sur son tout nouvel arbre à chat PETREBELS ? Téléchargez votre photo ici : www.Petrebels.com/fr/wall-of-fame

ACHTUNG: Benutzung nur unter unmittelbarer Aufsicht von Erwachsenen! Nicht für Kinder geeignet! Der Aufbau muss von Erwachsenen durchgeführt werden. Nach dem Zusammenbau ist eine Endkontrolle durchzuführen! Maximales Ladegewicht 15 kg. Materialien: (gepresstes) Holz und/oder MDF, Polyester und/oder Mikrofaserplüsch, Sisal und/oder Sisalteppich, Karton, ABS. LET OP: Gebruik alleen onder strikt toezicht van een volwassene! Niet geschikt voor kinderen! Montage dient te gebeuren door volwassenen. Controleren voor gebruik. Maximum draaggewicht 15kg. Materialen: (geperst) hout en/of MDF, polyester -en/of microfiber plüsch, sisal en/of sisal tapijt, karton, ABS. ATTENTION: JA utiliser sous la surveillance d'un adulte! Ne convient pas aux enfants! L'assemblage doit être assuré par un adulte - Vérifier avant l'emploi. Poids maximal de la charge : 15 kg. Matériaux : bois (pressé) et/ou MDF, peluche en polyester et/ou microfibre, sisal et/ou tapis de sisal, carton, ABS. ATTENTION: Usage under direct supervision of adults only! Not suitable for children! Adult assembly is required - check before use! Maximum carrying weight 15kg. Materials: (pressed) wood and/or MDF, polyester -and/or microfiber plush, sisal and/or sisal carpet, cardboard, ABS.

Petrebels - Van Leeuwenhoekweg 17 - 5482TK - Schijndel - the Netherlands - +31 (0) 73 6893 140 - info@petrebels.com

Latte: 437881

Mocha: 437882

Latte XL SET: 437943

Mocha XL SET: 437944



ARE YOU READY TO BECOME A REBEL?